



Tulevaisuuden energiaratkaisut

tomaatteja hukkalämmöllä

toimitusjohtaja Juha Koskinen, Leppäkosken Lämpö Oy
Toimitusjohtaja Ari Kulmanen, Ikaalisten Luomu Oy

Tulevaisuuden energiaratkaisut – tomaatteja hukkalämmöllä

LEPPÄKOSKI

Leppäkoski Group Oy on energiaratkaisuja tuottava palveluntarjoaja

Yhtiön toiminta

- Leppäkoski konserni tarjoaa pääasiassa sähkönjakelu- sekä kaukolämpö- ja maakaasupalveluja
- Yhtiö on perustettu 1919
- Yhtiön verkot sijoittuvat pääasiallisesti Pirkanmaalle ja Satakuntaan
- Energiaratkaisut valtakunnallisesti ja digialustoja hyödyntämällä

Tunnusluvut

1919

Perustettu

12,2 M€

Käyttökate 2022

4,2 M€

Liikevoitto 2022

67

Henkilöstö

49 NPS

Asiakastytyväisyys
(-100 – 100)

Liikevaihto (M€) ja hlöstömäärä

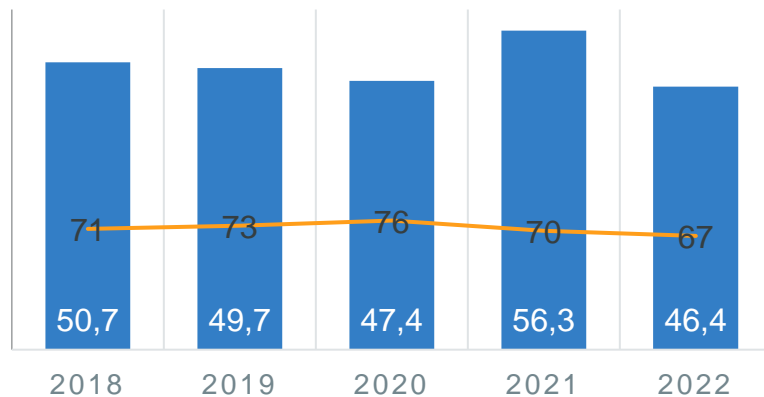

Konsernirakenne

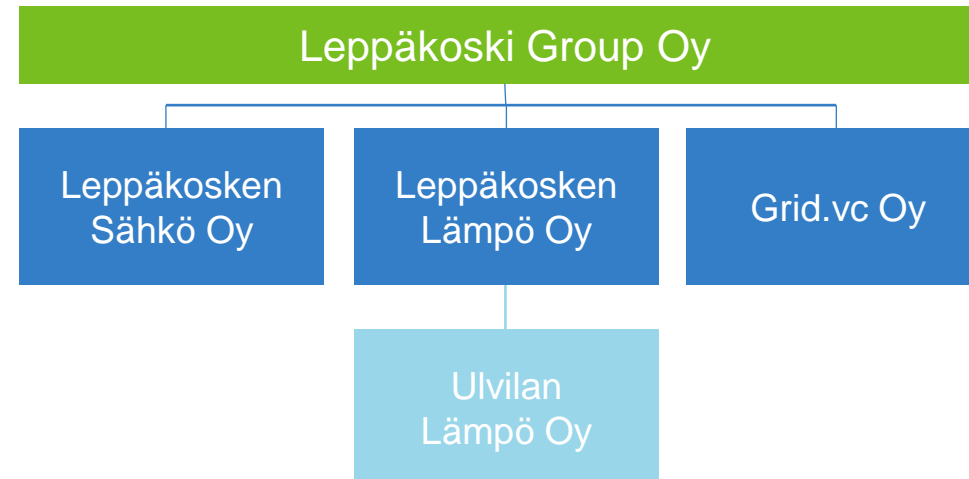

Tulevaisuuden energiaratkaisut tomaatteja hukkalämmöllä

Leppäkosken Lämpö Oy ja Ikaalisten Luomu Oy allekirjoittivat 15.7.2022 sopimuksen Ikaalisten Palinperäntielle valmistuneen lämpölaitoksen savukaasujen lämmöntalteenoton ja puhdistuksen hyödyntämisestä Ikaalisten Luomun lämmöntuotannossa.

Sopimus savukaasujen sisältämän energian hyödyntämisestä on lajissaan ainutlaatuinen: Leppäkosken Lämpö myy savukaasun Ikaalisten Luomulle, joka puhdistaa sen ja ottaa siitä samalla lämmön talteen.

Ratkaisu mahdollistaa entistä päästöttömämmän lämmöntuotannon, on samalla merkittävä harppaus kohti puhtaampaa ja ekologisempaa kasvihuoneviljelyä

Investointi on Ikaalisten Luomulle tärkeä, sillä talteen otettavalla energialla korvataan maakaasun käyttöä.

Hanke kokonaisuudessaan lisää riippumattomuutta tuontipolttoaineista alueen energiatuotannossa

”Ratkaisu tukee erinomaisesti Ikaalisten Luomun tuotantostrategiaa ja molempien yhtiöiden luonnonmukaisia arvoja”

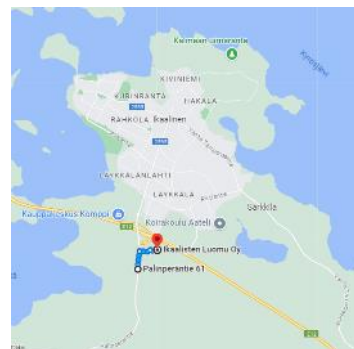

Kattilalaitos ja savukaasujen lämmöntalteenotto

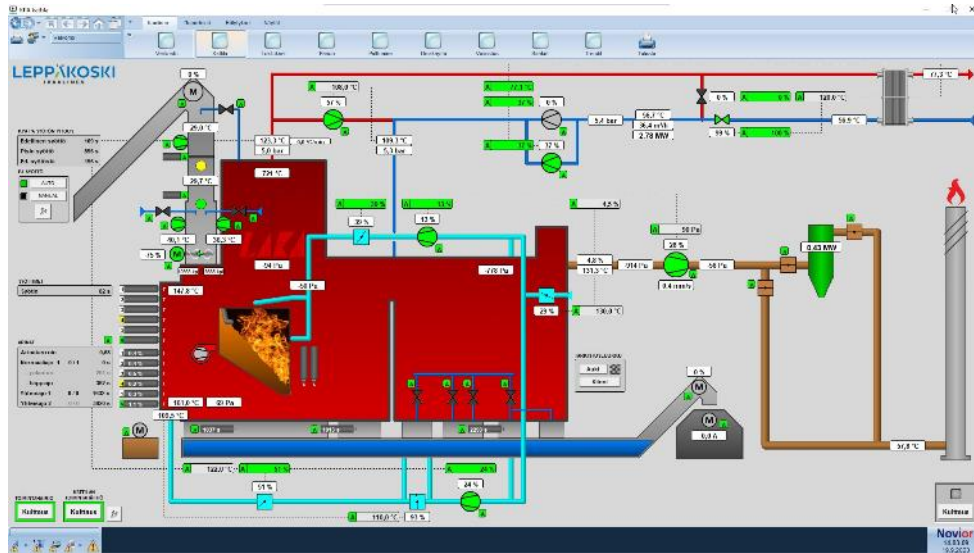

Leppäkosken Lämpö Oy

- Kattilan nimellisteho 4,5 MW
- Polttoaineet
 - Metsähake, puunjalostusteollisuuden sivutuotteet ja muut metsäbiomassasta valmistetut polttoaineet
- Metsäpolttoaineet kerätään noin 50 km:n säteeltä laitoksesta
- Investoinnin arvo siirtolinjoihin noin 5,8 M€
- Kattilalaitoksen toimitti tamperelainen LaatuKattila Oy

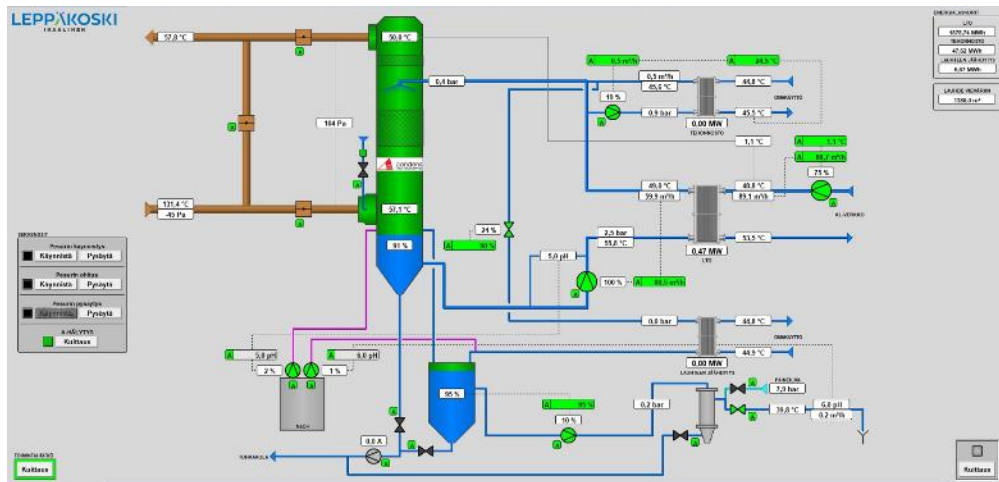

Ikaalisten Luomu Oy

- Pesurin teho 1,5 MW (kattilan nimellisteholla)
- Investoinnin arvo siirtolinjoihin noin 1,2 M€
- Savukaasujen puhdistus- ja lämmöntalteenottolaitoksen toimitti hämeenlinnalainen Condens Heat Recovery Oy

Vastuullista toimintaa

Meillä osaaminen ja vastuullisuus kulkevat käsi kädessä. Tahdomme varmistaa, että tulevaisuudessakin arkesi on sujuvaa, energiakulusi kilpailukyiset ja ympäristösi voi hyvin.

Leppäkoski-konsernin arvot

LUONNONLÄHEINEN

Kannamme vastuuta ympäristöstä ja toimimme yhdessä asiakkaan kanssa ilmastonmuutoksen hillitsemiseksi.

OSAAVA

Kehitämme osaamistamme ja olemme edelläkävijöitä luomalla asiakkaille ainutlaatuisia energiaratkaisuja.

LUOTETTAVA

Pidämme lupauksemme, olemme helposti asiakkaiden tavoitettavissa ja viestimme avoimesti.

MENESTYVÄ

Kasvamme kannattavasti ja menestymme yhdessä asiakkaiden ja kumppanien kanssa. Toimimme päättäväisesti ja ketterästi.

Vastuullisuusteemat

Olemme valinneet neljä konsernin arvoihin perustuvaa teemaa ohjaamaan vastuullisuustoimiamme.

Tähän asti ja tästä eteenpäin, olemme sitoutuneet löytämään yhä parempia ratkaisuja asiakkaidemme muuttuviin tarpeisiin, toimimaan vastuullisesti sekä pitämään katsemme tiukasti tulevaisuudessa.

Luomme kestäviä energiaratkaisuja muuttuviin tarpeisiin



Kestävä ympäristö

Huomioimme valinnoissamme luonnon ja ilmaston ja kannustamme asiakkaitamme tekemään vastuullisia valintoja.



Hyvinvoiva henkilöstö

Henkilöstön hyvinvoinnista, osaamisesta ja työturvallisuudesta huolehtiminen luodellitykset kestäväälle toiminnalle.



Tyytyväinen asiakas

Paikallisena toimijana olemme helposti tavoitettavissa. Turvaamme energiatoimituksen 24/7 kaikkina vuodenaikoina.



Alueellinen elinvoimaisuus

Investointimme ja kehityshankkeemme parantavat toimialueemme elinvoimaisuutta ja ihmisten hyvinvointia.

HYVÄ HALLINTOTAPA • SERTIFIOITU TOIMINTAJÄRJESTELMÄ

LUONNONLÄHEINEN • OSAAVA • LUOTETTAVA • MENESTYVÄ

Energiaa, jolla on juuret

Vastuullista yhteistyötä Ikaalisten Luomun ja Leppäkosken Lämmön välillä



Kestävä ympäristö

Huomioimme valinnoissamme luonnon ja ilmaston ja kannustamme asiakkaitamme tekemään vastuullisia valintoja.

Tavoitteena päästötön
lämmöntuotanto

Liikenteen päästöjä
vähentämässä



Tyytyväinen asiakas

Paikallisena toimijana olemme helposti tavoitettavissa. Turvaamme energiantoimituksen 24/7 kaikkina vuodenaikoina.

Asiakastyytyväisyys
on meille tärkeää

Luotettavaa
energiatoimitusta

- Hanke tukee erinomaisesti Ikaalisten Luomun ja Ikaalisten alueen lämmöntuotannon päästöttömyyttä
- Savukaasujen puhdistus savukaasujen lämmöntalteenoton ja puhdistuksen avulla vähentää energiantuotannon päästöjä
- polttoaineet tulevat lähialueilta, joka vähentää merkittävästi myös liikenteen päästöjä

- Edullinen energia asiakkaalle asiakkaan ottaessa osan investoinnista taseeseensa
- yhteistyöllä saavutetaan ekologinen ja vastuullinen energiantuotantoratkaisu
- ainutlaatuisella toimintamallilla Ikaalisten Luomun ei tarvitse käyttää polttoainetta lämmöntuottamiseen.

Vastuullista yhteistyötä Ikaalisten Luomun ja Leppäkosken Lämmön välillä



Hyvinvoiva henkilöstö

Henkilöstön hyvinvoinnista, osaamisesta ja työturvallisuudesta huolehtiminen luo edellytykset kestäväälle toiminnalle.

Osaamisen tasoa
ylläpidetään jatkuvasti

Tavoitteena
nolla tapaturmaa



Alueellinen elinvoimaisuus

Investointimme ja kehityshankkeemme parantavat toimialueemme elinvoimaisuutta ja ihmisten hyvinvointia.

Toimitusvarmuuden
ylläpito

Alueellinen
työllistäminen

- Innovatiivinen energiantuotanto- ja sopimusmalli, tukee energiantuotantoratkaisujen kehittämistä edelleen asiakkaan tarpeiden mukaan

- Polttoaineiden hankinta lähialuilta tukee paikallista elinvoimaisuutta ja työllistää alueellisesti koko biopolttoaineiden keruuketjua
- parantaa Ikaalisten Luomun kilpailukykyä ja sitä kautta varmistaa työpaikkojen pysyvyyttä luomuvihannesten tuotannossa
- hanke on ollut merkittävän kokoluokan investointi, johon ovat osallistuneet molemmat osapuolet.

Leppäkosken Lämmön investoinnit kaukolämmön tuotannon CO₂-päästöjen vähentämiseksi yli 40 miljoonaa euroa 2011-2022

Kaukolämmön myynti 2011
121 GWh

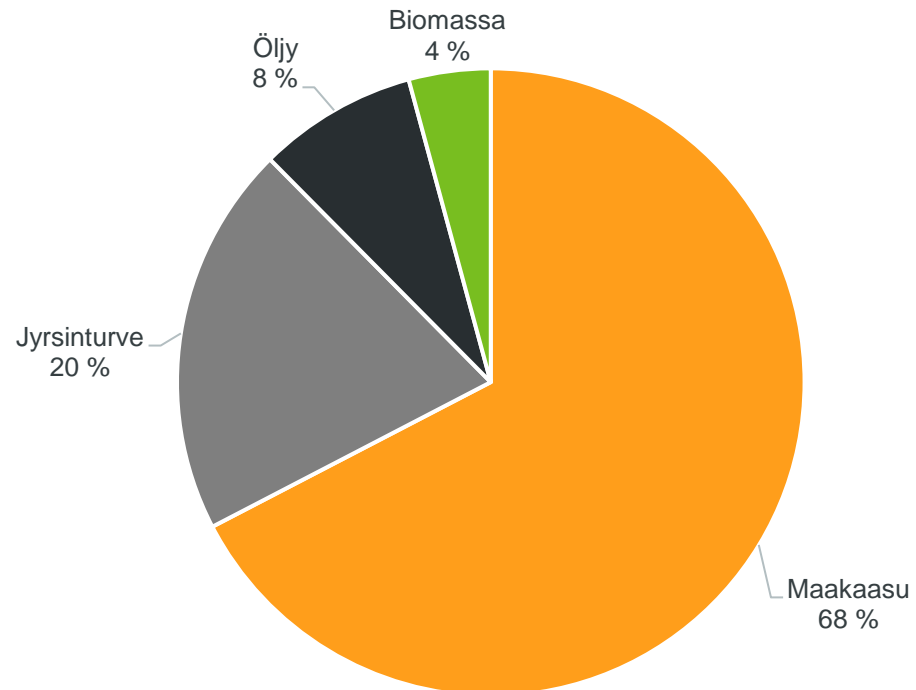

Kaukolämmön myynti 2022
213 GWh

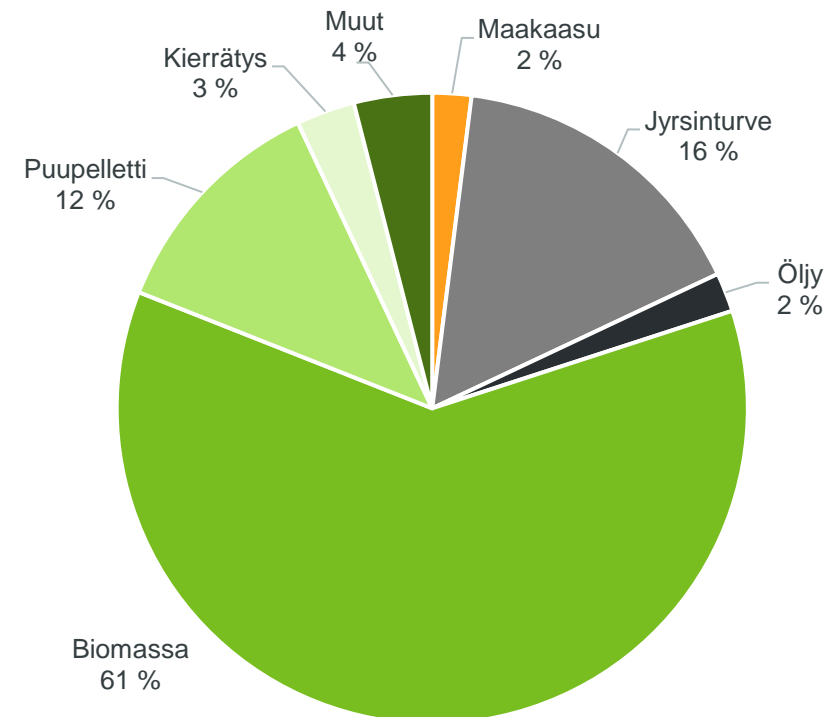

Leppäkosken lämmöntuotannon ominaispäästöjen kehitys 2011- 2022

Leppäkosken toimenpiteet kaukolämmön hiilidioksidipäästöjen vähentämiseen johtavat kohti nollapäästöjä vuoteen 2030 mennessä

LÄMMÖNTUOTANNON OMINAISPÄÄSTÖJEN KEHITYS

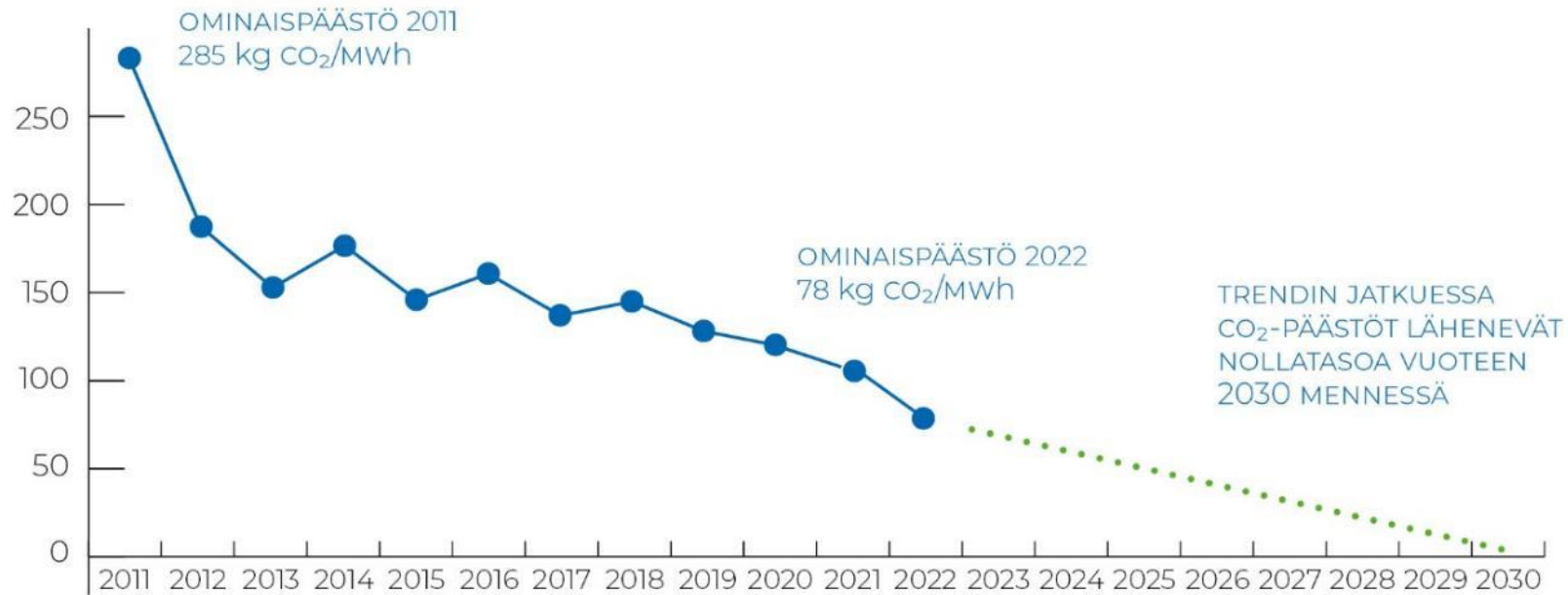



Ikaalisissa ELETÄÄN JATKUVAA KASVUKAUTTA

- Meillä on Suomen suurin luomukasvihuone
- Liikevaihtomme on noin 6–7 miljoonaa euroa
- Tuotteemme: tomaatti, kurkku, salaattit, yrtit





TOMAATTI LUOMUNA, PAKKAUS LUONNOSTA

Luonnollisuus on meille tärkeä arvo kaikessa –
kasvihuoneesta kierrätyspisteelle asti.

Pakkaamme luomutomaattimme täysin
puupohjaisiin pakkauksiin kurkistusikkunan
kalvoa myöten.





*Yhteistyöllä puhdasta
energiaa!*

Kysymyksiä?